

軽鉄下地の場合 (S=1/2)

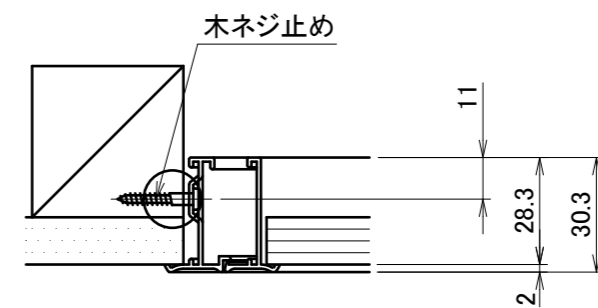

木下地の場合 (S=1/2)

材質	アルミ型材(A6063S)	単位 mm	作図 2013年6月20日			図面名	天井点検口	図番	300TH	尺度	1/4・1/2
	アルマイト処理		製図	設計	検図						
仕上		Y.N				品番	300TH	大建プラスチック株式会社			